

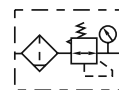

Serie »G«

GC 11–GC 55 A

Symbol



Produktbeschreibung

- Vordruckunabhängiger, rücksteuerbarer Membrandruckregler mit Sekundärentlüftung in Kombination mit einem Zentrifugalabscheider.
- Die Druckeinstellung kann durch Eindrücken des Handrads arretiert werden.

Technische Daten

Artikel Nr.	Baugröße 300			Baugröße 400		Baugröße 600	
	GC 11, GC 11 A	GC 12, GC 12 A	GC 13, GC 13 A	GC 32, GC 32 A	GC 33, GC 33 A	GC 34, GC 34 A	GC 55, GC 55 A
Medium	Luft						
Anschlussgröße	1/4"	3/8"	1/2"	3/8"	1/2"	3/4"	1"
Filterfeinheit	5 µm (40 µm auf Anfrage)						
Druckbereich	1,5 bis 9 bar (0,15 bis 0,9 MPa, 20 bis 130 psi)						
Prüfdruck	15 bar (1,5 MPa, 215 psi)						
Temperaturbereich	-20 bis 70 °C						
Behältervolumen	40 cm ³			80 cm ³		230 cm ³	
Gewicht	500 g			1030 g		2400 g	

Bestellinformationen

Artikel Nr.	Typ
GC 11–GC 13, GC 32, GC 33	Filterregler mit Polycarbonatbehälter, Schutzkorb und Haltewinkel »HW«, halbautomatisches Ablassventil
GC 34, GC 55	Filterregler mit Metallbehälter, Sichtrohr und Haltewinkel »HW«, halbautomatisches Ablassventil
GC 11 A–GC 13 A, GC 32 A, GC 33 A	Filterregler mit Polycarbonatbehälter, Schutzkorb und Haltewinkel »HW«, vollautomatisches Ablassventil
GC 34 A, GC 55 A	Filterregler mit Metallbehälter, Sichtrohr und Haltewinkel »HW«, vollautomatisches Ablassventil

Serie »G«

GC 11–GC 55 A

Druckcharakteristik / Hysterese

GC 11–GC 13, GC 11 A–GC 13 A

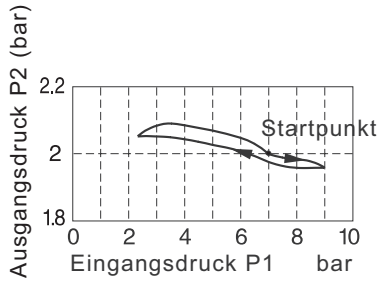

GC 32, GC 33, GC 32 A, GC 33 A

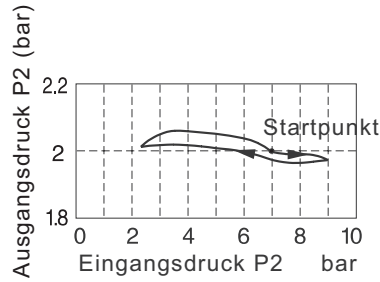

GC 34, GC 55, GC 34 A, GC 55 A

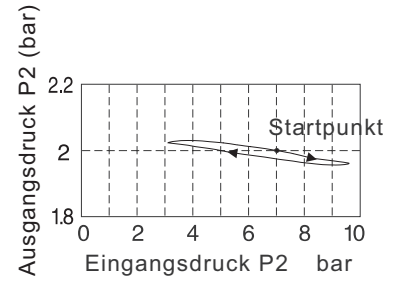

Durchflussdiagramm

GC 12*, GC 13, GC 12 A, GC 13 A

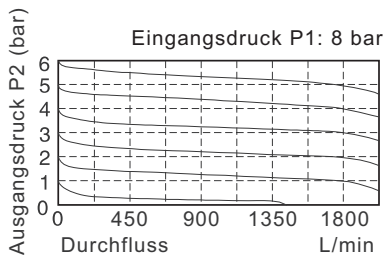

GC 32, GC 33, GC 32 A, GC 33 A

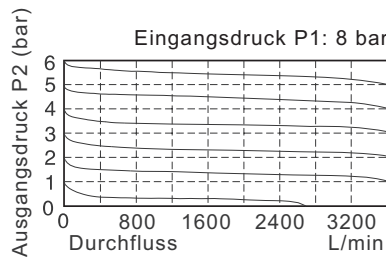

GC 34, GC 55, GC 34 A, GC 55 A

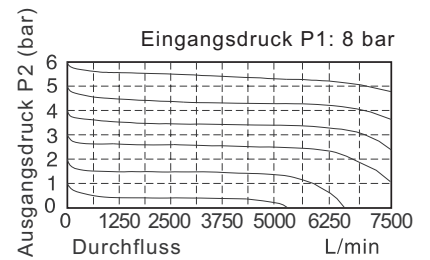

* Durchflusswerte GC 11, GC 11 A ca. 17 % niedriger

Maße

GC 11–GC 13, GC 32, GC 33, GC 11 A–GC 13 A, GC 32 A, GC 33 A

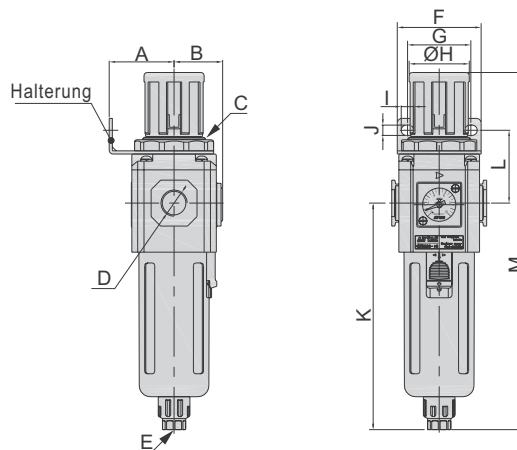

Artikel Nr.	A	B	C	D	E	F	G	H	I	J	K	L	M
GC 11, GC 11 A	41	31	M40x1,5	1/4"	G1/8	53	40	38	8	6,5	143	46	225,5
GC 12, GC 12 A	41	31	M40x1,5	3/8"	G1/8	53	40	38	8	6,5	143	46	225,5
GC 13, GC 13 A	41	31	M40x1,5	1/2"	G1/8	53	40	38	8	6,5	143	46	225,5
GC 32, GC 32 A	50	40	M55x2,0	3/8"	G1/4	72	52	52	11	8,5	166,5	53	270,5
GC 33, GC 33 A	50	40	M55x2,0	1/2"	G1/4	72	52	52	11	8,5	166,5	53	270,5

(Werte in mm, Ausnahme D = Zoll)

Serie »G«

GC 11–GC 55 A

Maße

GC 34, GC 55

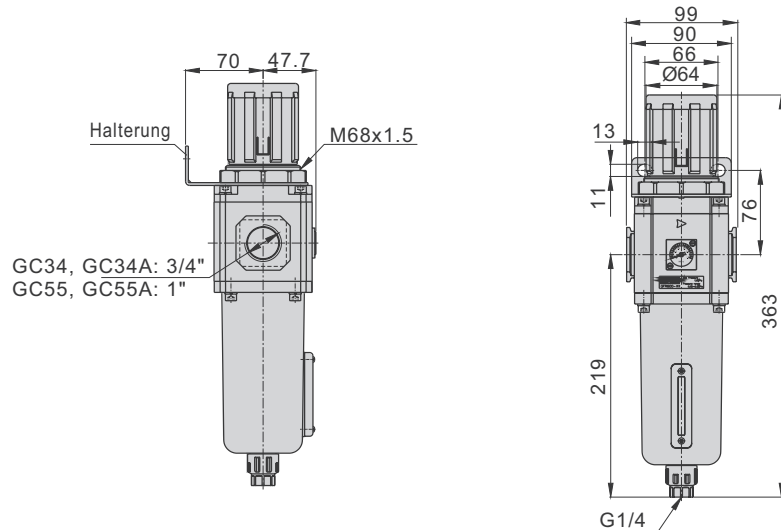

Komponenten und Material

GC 11–GC 55

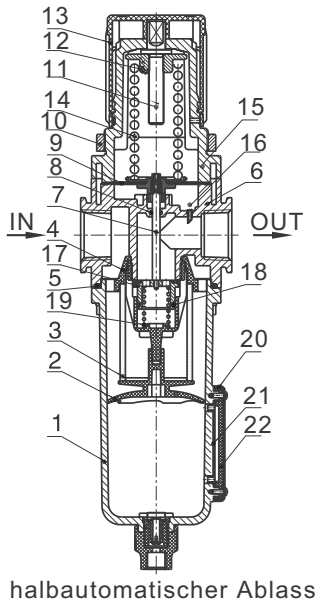













Nr.	Bauteil	Material
1	Kondensatbehälter	Aluminiumlegierung (GC 34, GC 55, GC 34 A, GC 55 A) PC (GC 11–33A)
2	Trennkappe	POM
3	Filterelement	Sinterbronze (GC 34, GC 55, GC 34 A, GC 55 A) Cellpor (5 µm)
4	Drallkappe + Ventilkegelführung	POM
5	O-Ring	NBR
6	Gehäuse	Aluminiumlegierung
7	Ventilkegel	Messing (GC 34, GC 55, GC 34 A, GC 55 A) POM (GC 11–33A)
8	O-Ring	NBR
9	Membrane	Edelstahl/NBR
10	Befestigungsmutter	Aluminiumlegierung (GC 34, GC 55, GC 34 A, GC 55 A) PC (GC 11–33A)
11	Einstellspindel	Stahl
12	Einstellmutter	Stahl
13	Druckeinstellknopf	POM
14	Druckfeder	Federstahl
15	Federhaube	Aluminiumlegierung (GC 34, GC 55, GC 34 A, GC 55 A) PC (GC 11–33A)
16	Saugrohr	POM
17	Ventil	Messing/NBR
18	O-Ring	NBR
19	Gegendruckfeder	Edelstahl
20	Sichtrohrgehäuse	Stahl
21	Dichtung	FKM
22	Sichtrohr	PC

Serie »G«

GC 11–GC 55 A

Zubehör / Ersatzteile

	Für GC 11–GC 13 und GC 11 A–GC 13 A	Für GC 32, GC 33, GC 32 A und GC 33 A	Für GC 34, GC 55, GC 34 A und GC 55 A	Typ
	Artikel Nr.	Artikel Nr.	Artikel Nr.	
	GR 11 100	GR 32 100	GR 34 100	Verschleißteilsatz für Druckregler/Filterregler
	GR 11 110	GR 32 110	GR 34 110	Ersatzmembrane
	GR 05 120	GR 32 120	GR 32 120	Adapterplatte zur Montage von Standardmanometern (rund)
	110.46-KD	206-KD	206-KD	Standardmanometer
	GF 11 300	GF 32 300	GF 34 300	Polycarbonatbehälter mit halbautomatischem Ablassventil für Filter/Filterregler
	GF 11 600	GF 32 600	GF 34 600	Polycarbonatbehälter mit vollautomatischem Ablassventil für Filter/Filterregler
	GF 11 500	GF 32 500	–	Schutzkorb
	GF 11 400	GF 32 400	GF 34 400	Filterelement 5 µm
	HW 300	HW 400	HW 600	Haltewinkel, im Lieferumfang enthalten
	UB 300	UB 400	UB 600	Verbindungselement ohne Wandbefestigung
	LB 300	LB 400	LB 600	Verbindungselement mit Wandbefestigung, 1 Bohrung
	TB 300	TB 400	TB 600	Verbindungselement mit Wandbefestigung, 2 Bohrungen, im Lieferumfang enthalten